

RENAULT CLIO E-TECH FULL HYBRID



auch erhältlich als Benziner
oder mit Autogas-Antrieb (LPG)



gleiche Liebe, neue Energie

Nach 30 Jahren Erfolg bekommt die Begeisterung für den Renault Clio neuen Schub: als E-Tech Full Hybrid voller Energie. Die sportliche Version Esprit Alpine verkörpert perfekt den neuen Stil der Marke. Außen mit exklusiver Lichtsignatur, innen mit biobasierten und recycelten Materialien, viel Komfort und Konnektivität.



Mit 143 PS starkem E-Tech Full Hybrid-Antrieb für ein einzigartiges Fahrerlebnis.

E-Tech Full Hybrid-Antrieb mit 143 PS

bis zu 900 km Gesamtreichweite*

Esprit Alpine Version

biobasierte und recycelte Materialien

bis zu 391 Liter Kofferraumvolumen

bis zu 20 Fahrerassistenzsysteme

* Abhängig vom Batteriestand und individuellem Fahrverhalten - WLTP-Daten, März 2023.

Renault Clio E-Tech Full Hybrid 145, Hybrid, 105 kW: Gesamtverbrauch (l/100 km): niedrig: 3,9; mittel: 3,9; hoch: 3,9; Höchstwert: 5; kombiniert: 4,3; CO₂-Emissionen kombiniert (g/km): 96 (Werte nach WLTP). **Renault Clio:** Gesamtverbrauch kombiniert (l/100 km): 7,0-4,3; CO₂-Emissionen kombiniert (g/km): 118-96 (Werte nach WLTP). Weitere Informationen zum offiziellen Kraftstoffverbrauch, zu den offiziellen spezifischen CO₂-Emissionen und dem Stromverbrauch neuer Personenkraftwagen können dem „Leitfaden über den Kraftstoffverbrauch, die CO₂-Emissionen und den Stromverbrauch neuer Personenkraftwagen“ entnommen werden, der bei der [Deutsche Automobil Treuhand \(DAT\)](#) unentgeltlich erhältlich ist. Der Leitfaden steht außerdem als Download zur Verfügung.

Nähere Informationen zu den hier dargestellten Ausstattungsmerkmalen finden Sie in der aktuellen Preisliste.

interaktives Menü

01. Design

02. Fahrspaß

03. Innenausstattung

04. Multimedia

05. Fahrerassistenzsysteme

06. Personalisierungen

07. Maße

08. H1 human first program

09. Services

energiegeladene Optik

Full-LED-Beleuchtung vorne und hinten, markante Seitenpartie und ein imposanter Kühlergrill mit Chromakzenten: Die Dynamik des Renault Clio ist einmalig ausdrucksstark. Noch sportlicher ist nur die Version Esprit Alpine mit dem unverkennbaren F1-Blade in mattem Dolomit-Grau.



Das glänzend schwarze Logo und das Tagfahrlicht im Halb-Rhombus-Design spiegeln die Zukunft des Clio wider.



Die besonders sportliche Version Esprit Alpine präsentiert sich mit 17-Zoll-Leichtmetallrädern „La Flèche“ und dem legendären Alpine-Emblem.



Auch im Innenraum ist der Esprit Alpine einzigartig – mit blauen Ziernähten auf den Polstern, eingesticktem Logo an den Rückenlehnen, den Aluminium-Sportpedalen und der Alpine-Einstiegsleiste.

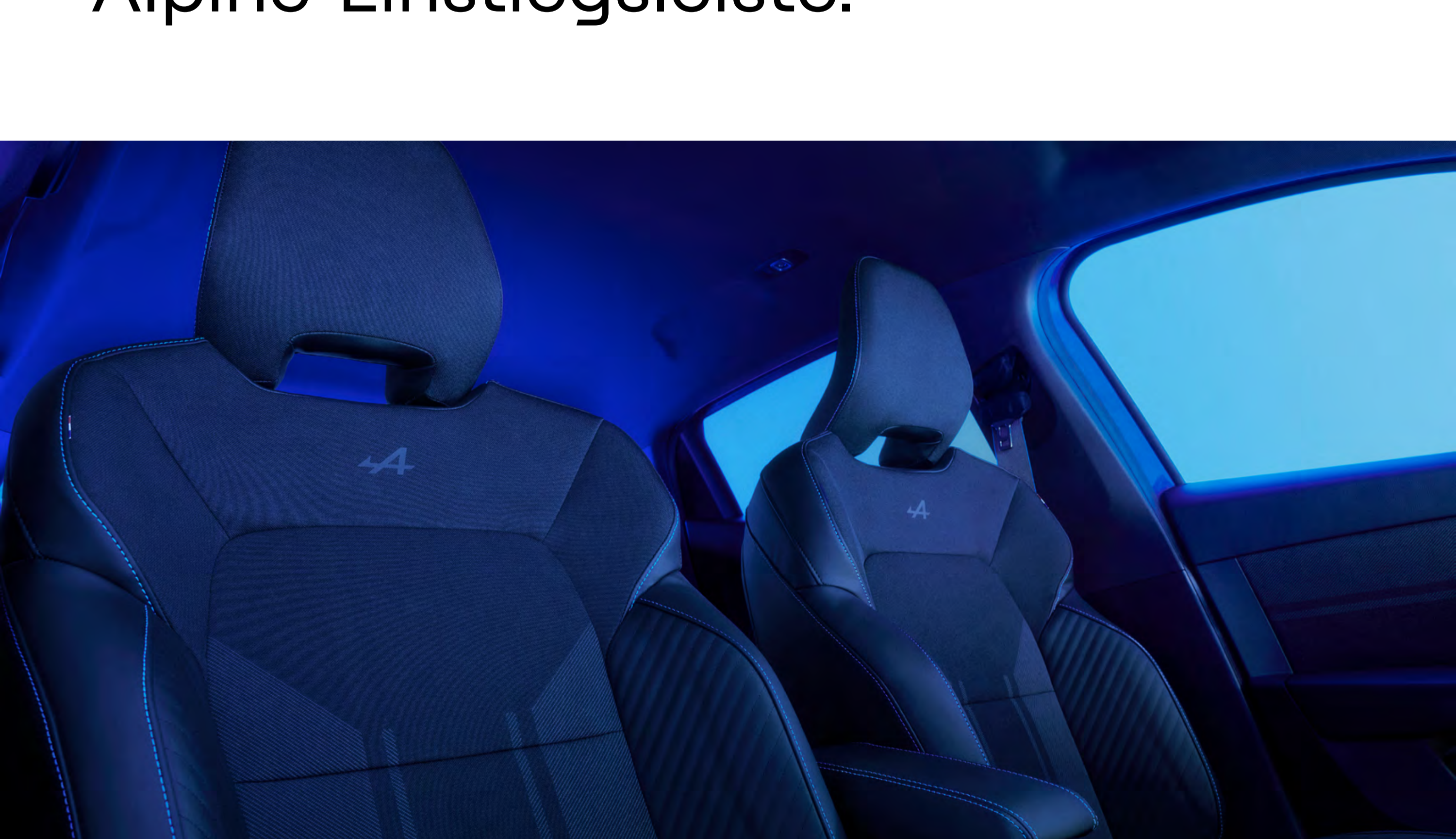

Die Sitzpolster der Version Esprit Alpine bestehen zu 72 % aus Recyclingmaterialien

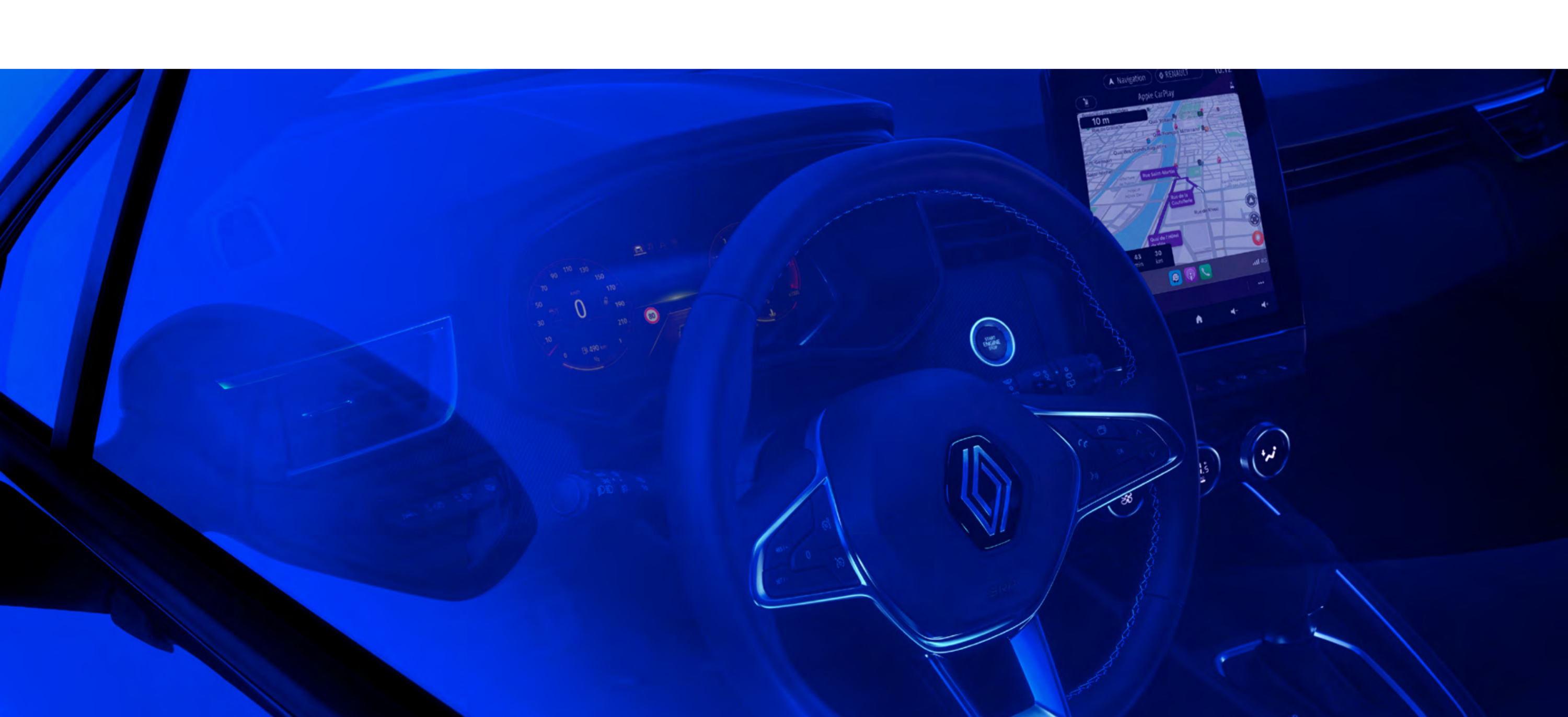

Digitale Instrumententafel 10 Zoll und sportliches Lenkrad

Nähere Informationen zu den hier dargestellten Ausstattungsmerkmalen finden Sie in der aktuellen Preisliste.

Ihr Clio, Ihr Antrieb

Beim Renault Clio haben Sie eine große Antriebsauswahl. Ob als Benziner, mit LPG oder als E-Tech Full Hybrid – ein Clio bietet immer Top-Performance.



Nähere Informationen zu den hier dargestellten Ausstattungsmerkmalen finden Sie in der aktuellen Preisliste.

02. Fahrspaß

effizienter E-Tech Full Hybrid

E-Tech
Full Hybrid
143 PS

bis zu
80 %
elektrisches Fahren in
der Stadt¹

**Multi-Mode-
Automatik-
getriebe**

bis zu
900 km
Reichweite²

Verbrauch ab
4,3 l/100 km³

CO₂-Emissionen ab
96 g/km³



Beim elektrischen Fahren können Sie im Stadtverkehr bis zu 40 % Kraftstoff sparen⁴. Beim Gaswegnehmen und Bremsen wird sogar Energie für die Batterie zurückgewonnen.

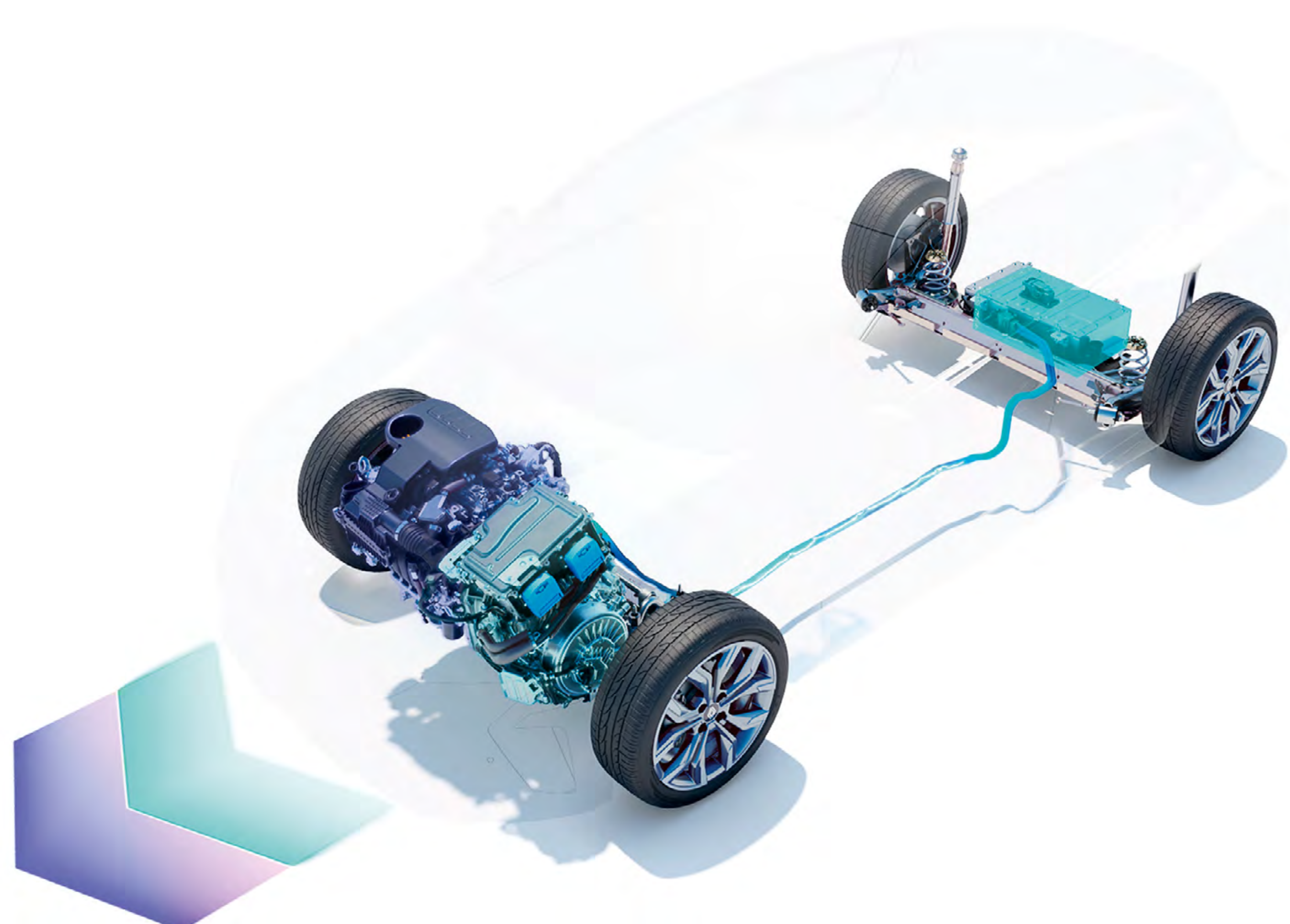

¹ Abhängig vom Batteriestand und individuellem Fahrverhalten/Renault – interne Quelle/2023.

² Bis zu 900 km Gesamtreichweite bei vollem Tank laut WLTP-Daten.

³ 4,3 l bis 7,0 l/100 km Kraftstoffverbrauch und 96 g bis 118 g/km CO₂-Emissionen, zertifizierte Werte je nach Ausführung/laut WLTP-Daten/UTAC-Quelle/März 2023.

⁴ Bei einem E-Tech Full Hybrid-Antrieb im Vergleich zu einem Mild Hybrid-Antrieb, laut WLTP City-Protokoll/UTAC- & IDIADA-Quelle/September 2022.

Nähere Informationen zu den hier dargestellten Ausstattungsmerkmalen finden Sie in der aktuellen Preisliste.

neues Komfort-Erlebnis

Modernes Design, innovative Ausstattung: ein Interieur für höchste Ansprüche. Im lederfreien Innenraum wird auf hochwertige nachhaltige und recycelte Materialien gesetzt. Drei Multi-Sense-Modi sorgen für individuelles Fahrerlebnis und die Bose-Soundanlage¹ für exzellenten Klang an Bord.



Zusammen mit TENCEL wurden Materialien für die Polsterung, die Türverkleidungen und den Instrumententräger entwickelt, die zu 60 % aus biobasierten Zellulosefasern² bestehen. Dafür wird ausschließlich Holz aus nachhaltig bewirtschafteten Wäldern in Europa verwendet.

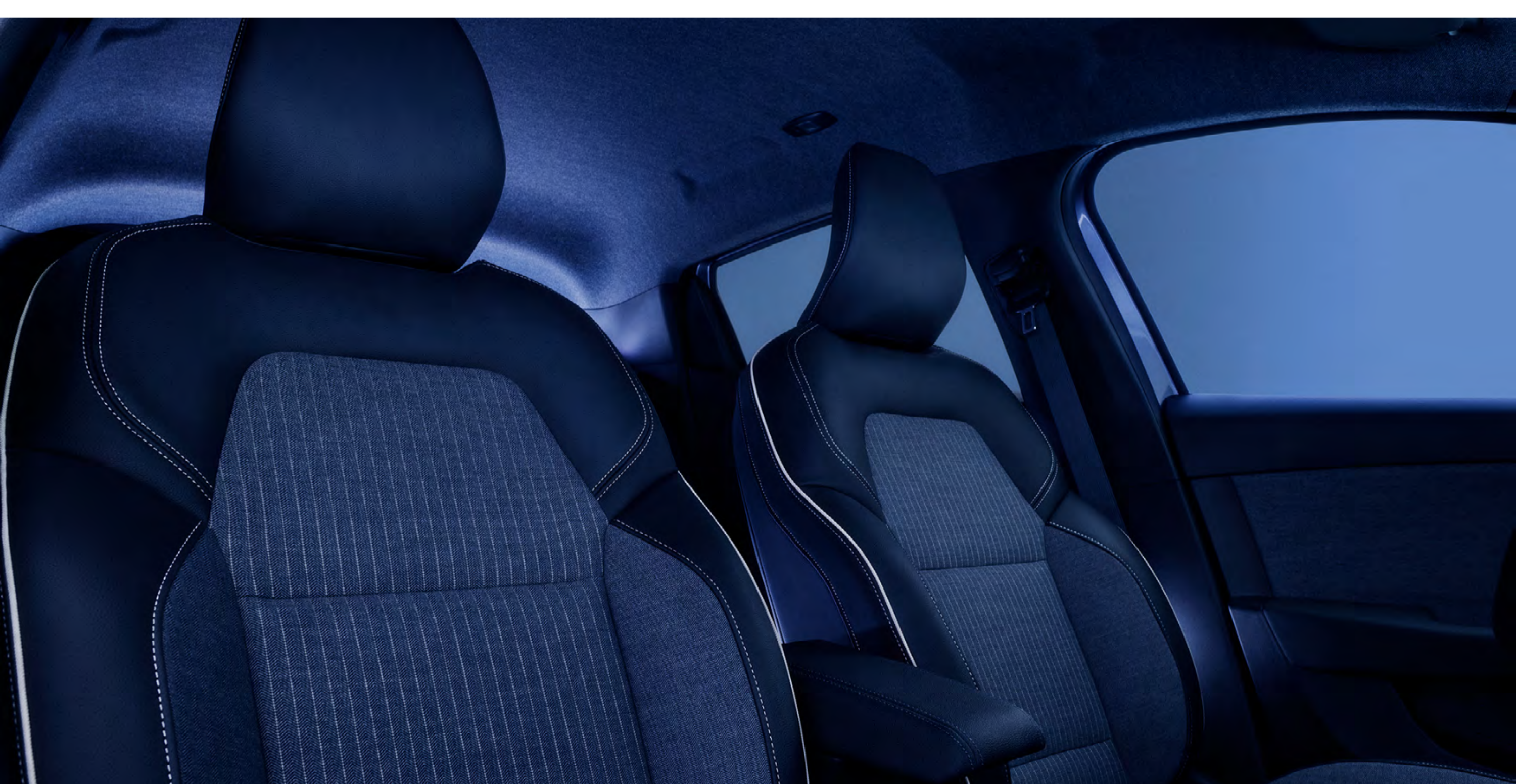

Stoffpolsterung „Moko“ aus bis zu 60 % biobasierten TENCEL-Fasern, erhältlich in der Ausstattungslinie Techno

¹ Optional in den Versionen Techno und Esprit Alpine.

² Nur in der Version Techno.

Nähere Informationen zu den hier dargestellten Ausstattungsmerkmalen finden Sie in der aktuellen Preisliste.

Einladung zum Wohlfühlen

Auch im Fond können es sich Ihre Passagiere bequem machen. Die hervorragende Beinfreiheit von 16,5 cm und viel Platz im Kopfbereich machen die Zeit an Bord für alle komfortabel.



Der geräumige Kofferraum fasst bis zu 391 Liter. Für mehr Platzbedarf ist die Rückbank zu 1/3 und 2/3 umklappbar. Bis zu 1.069 Liter Transportvolumen bietet der Clio bei drei umgeklappten Sitzen – mehr Möglichkeiten dank Modularität!



Nähere Informationen zu den hier dargestellten Ausstattungsmerkmalen finden Sie in der aktuellen Preisliste.

vielfach vernetzt

Nutzen Sie Ihre gewünschten Remote-Services im Renault Clio. Das Easy Link System mit seinem 9,3-Zoll-Multimedia-Touchscreen¹ bietet volle Konnektivität mit kabelloser Smartphone-Integration und integrierter Navigation.



Verbinden Sie Ihr Smartphone über Android Auto™ oder Apple CarPlay™ mit dem Renault Clio und lassen Sie sich Ihre Apps, Playlists, Podcasts und Anrufe auf dem Multimedia-Display anzeigen.

Die digitale 10-Zoll-Instrumententafel² ist individuell konfigurierbar, damit Sie alle wichtigen Fahrinformationen immer im Blick haben.



Bleiben Sie immer in Verbindung – das Induktionsladegerät³ in der Mittelkonsole versorgt Ihr Smartphone kabellos mit der nötigen Energie.



¹ Digitales 7-Zoll-Display ab der Version Evolution verfügbar.

² Für die Version Techno optional und serienmäßig für Esprit Alpine.

³ In den Versionen Techno und Esprit Alpine.

Android Auto™ ist eine Marke von Google Inc.
Apple CarPlay™ ist eine Marke von Apple Inc.

Nähere Informationen zu den hier dargestellten Ausstattungsmerkmalen finden Sie in der aktuellen Preisliste.

05. Fahrerassistenzsysteme



bis zu 20 fortschrittliche Fahrerassistenzsysteme

Als Teil des „human first“-Programms ist der Renault Clio mit bis zu 20 fortschrittlichen Fahrerassistenzsystemen ausgestattet.



360°-Kamera

Die vier Kameras des Renault Clio zeigen Ihnen auf dem großen zentralen Display eine Rundumsicht der Fahrzeugumgebung. So übersehen Sie keine Gefahr und kein Hindernis im direkten Umfeld Ihres Fahrzeuges.

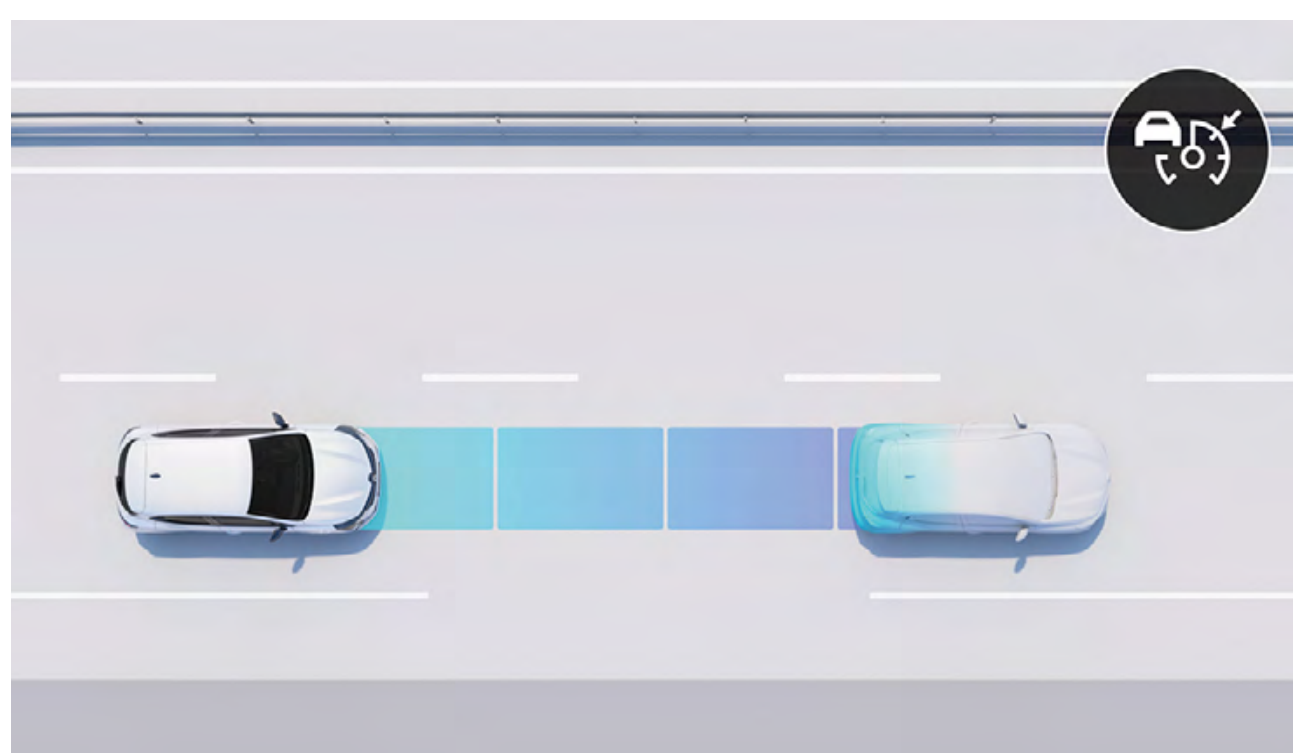

Adaptiver Tempopilot

Das System hält einen sicheren Abstand zum vorausfahrenden Fahrzeug. Es bremst, wenn Sie zu nahe auffahren, und beschleunigt, wenn die Straße wieder frei ist.

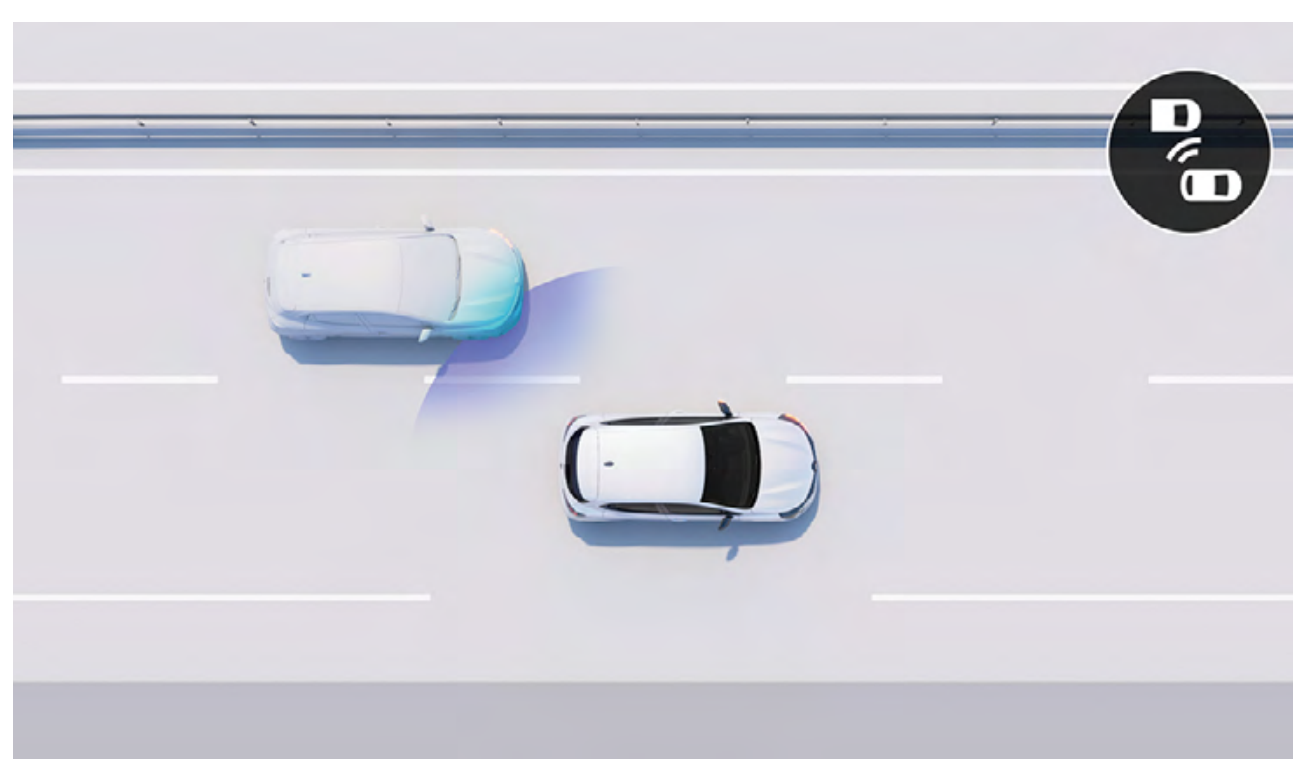

Toter-Winkel-Warner

Bei Geschwindigkeiten über 15 km/h warnt Sie dieses System visuell vor Fahrzeugen, die nicht in Ihrem Sichtfeld liegen.

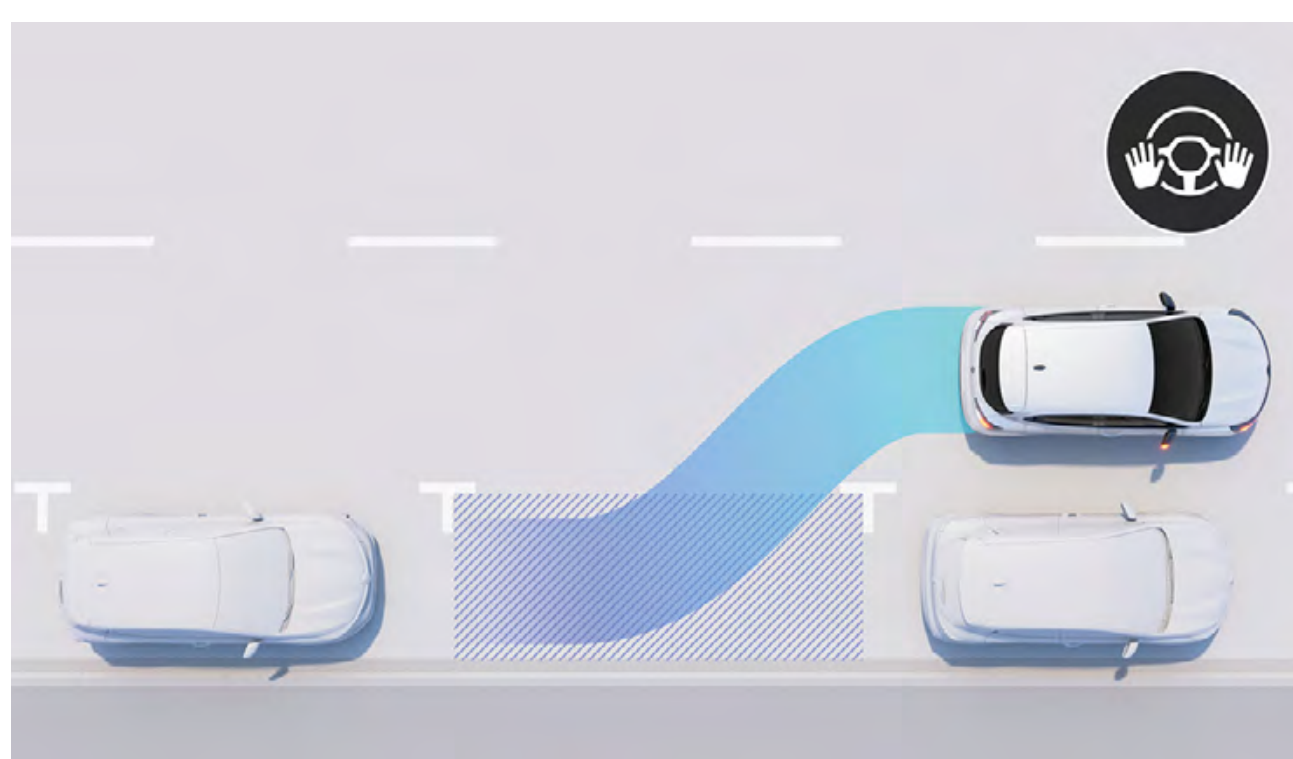

Easy Park Assist

Der Easy Park Assistent lenkt Ihren Renault Clio von selbst in jede Parklücke. So wird das Leben in der Stadt viel leichter.

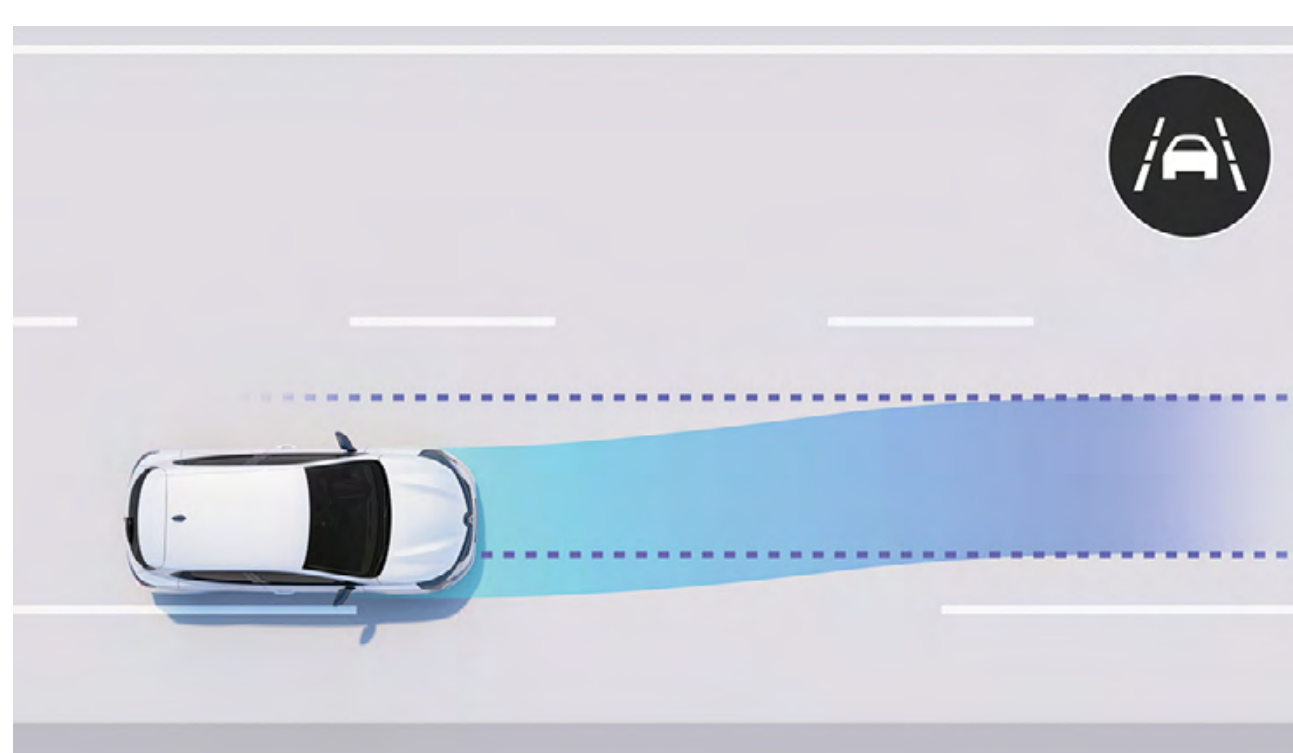

Spurhalteassistent

Das System korrigiert den Winkel des Lenkrads und bringt das Fahrzeug in seine Spur zurück, wenn Sie keinen Spurwechsel angegeben haben.



Notbremsassistent mit Fußgängererkennung

Der Renault Clio schützt nicht nur Sie, sondern auch andere Verkehrsteilnehmer. Wenn ein Fußgänger plötzlich die Fahrbahn betritt, warnt Sie der Assistent und leitet eine Notbremsung ein, wenn Sie nicht reagieren.

Fahren

- Autobahn- und Stauassistent
- Berganfahrhilfe
- Abstandswarnung
- Geschwindigkeitsbegrenzer
- Tempopilot
- Adaptiver Tempopilot

Parken

- Einparkhilfe vorne
- Einparkhilfe hinten
- Einparkhilfe seitlich
- Rückfahrkamera
- 360°-Kamera
- Easy Park Assistent

Sicherheit

- Spurhaltewarner
- Spurhalteassistent
- Toter-Winkel-Warner
- Querverkehrswarner
- Fernlichtassistent
- Notbremsassistent
- Verkehrszeichenerkennung
- Verkehrszeichenerkennung mit Geschwindigkeitswarner

Nähere Informationen zu den hier dargestellten Ausstattungsmerkmalen finden Sie in der aktuellen Preisliste.

06. Personalisierung

Lackierungen



Arktis-Weiß¹



Dolomit-Grau²



Black-Pearl-Schwarz²



DeZir-Rot²



Iron-Blau²



Rafal-Grau²



Valencia-Orange²

¹ Uni-Lackierung.
² Metallic-Lackierung.

Darstellung nicht vertraglich bindend.

Nähere Informationen zu den hier dargestellten Ausstattungsmerkmalen finden Sie in der aktuellen Preisliste.

06. Personalisierung

Ausstattungen



Evolution

- 16-Zoll-Flexwheel „Amicitia“
- digitale Instrumententafel 7 Zoll
- kabellose Smartphone-Replikation
- LED-Tagfahrlicht im Halb-Rhombus-Design
- Notbremsassistent mit Fußgängererkennung



Techno (zusätzlich zu bzw. abweichend von Evolution)

- 16-Zoll-Leichtmetallfelgen „Boa Vista“, glanzgedreht in Anthrazit
- Keycard Handsfree
- Klimaautomatik
- Rückfahrkamera



Esprit Alpine (zusätzlich zu bzw. abweichend von Techno)

- 17-Zoll-Leichtmetallfelgen „La Flèche“, glanzgedreht
- digitale Instrumententafel 10 Zoll
- Easy Link 9,3 Zoll mit Smartphone-Integration und Navigation
- Einparkhilfe vorne und hinten

Nähere Informationen zu den hier dargestellten Ausstattungsmerkmalen finden Sie in der aktuellen Preisliste.

06. Personalisierung

Polster

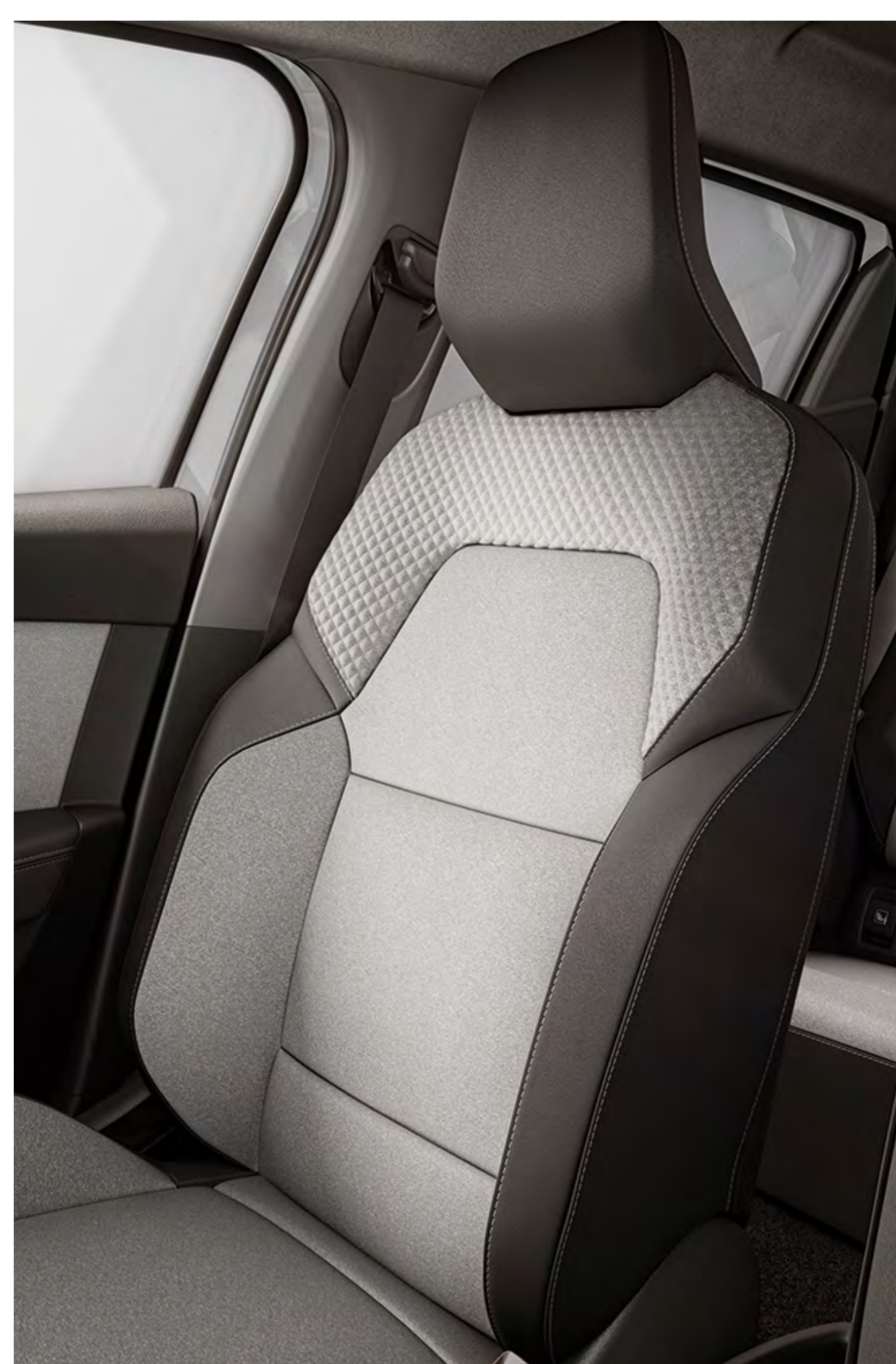

Stoffpolsterung grau „Twinda“



Stoffpolsterung aus bis zu 60 % biobasierten TENCEL-Fasern „Moko“



Stoffpolsterung mit Gewebe aus 72 % recyceltem PET „Madama“

Felgen



16-Zoll-Flexwheel „Amicitia“



16-Zoll-Leichtmetallräder „Boa Vista“



16-Zoll-Leichtmetallräder „Boa Vista“, glanzgedreht



17-Zoll-Leichtmetallräder „Mona Stella“, glanzgedreht



17-Zoll-Leichtmetallräder „La Flèche“, glanzgedreht

Nähere Informationen zu den hier dargestellten Ausstattungsmerkmalen finden Sie in der aktuellen Preisliste.

Zubehör



Unterbodenbeleuchtung

Mit der Unterbodenbeleuchtung finden Sie Ihren Renault Clio auch auf schlecht beleuchteten Parkplätzen. Wenn Sie in seine Nähe kommen, schalten sich automatisch die LED-Unterbodenbeleuchtung und das Abblendlicht ein.



hochwertige Textil-Fußmatten Esprit Alpine

Edel und sportlich bis ins Detail: Mit diesem exklusiven Accessoire bekommt Ihr Renault Clio E-Tech in der Version Esprit Alpine einen unverwechselbaren Look. Mit Alpine-Logo und blauen Ziernähten, maßgeschneidert für den Fahrer- und Beifahrersitz.



halbelektrisch einklappbare Anhängerkupplung

Mit diesem praktischen Zubehör kann sich Ihr Clio in vielen Situationen nützlich machen. Wird sie nicht benötigt, lässt sich die Anhängerkupplung blitzschnell einklappen. Sie ist dann völlig unsichtbar und die elegante Optik bleibt erhalten.



Dachträger Quickfix

Mit dem innovativen Quickfix-Montagesystem bringen Sie die Dachträger schnell und einfach, sicher und ohne Werkzeug an. Dann sind sie bereit, um mit Fahrradträgern, Skiträgern oder einer Dachbox die Ladekapazität Ihres Clio zu erweitern.



Rückfahrkamera

Mithilfe der Kamera sehen Sie beim Rückwärtsfahren den Bereich hinter Ihrem Fahrzeug auf dem zentralen Multimedia-Display und haben beim Ein- und Ausparken alles unter Kontrolle.

07. Maße

Abmessungen & Kofferraumvolumen

(Angaben in mm)

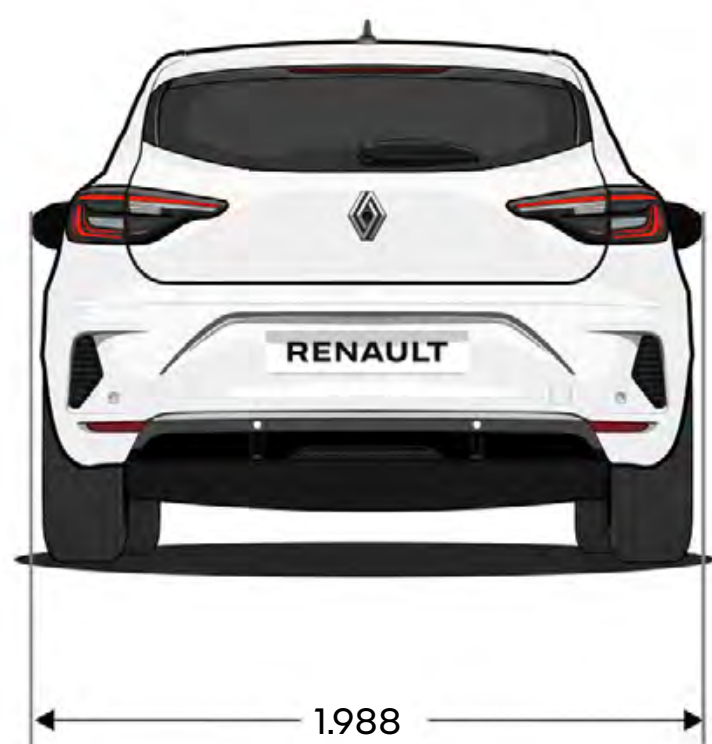
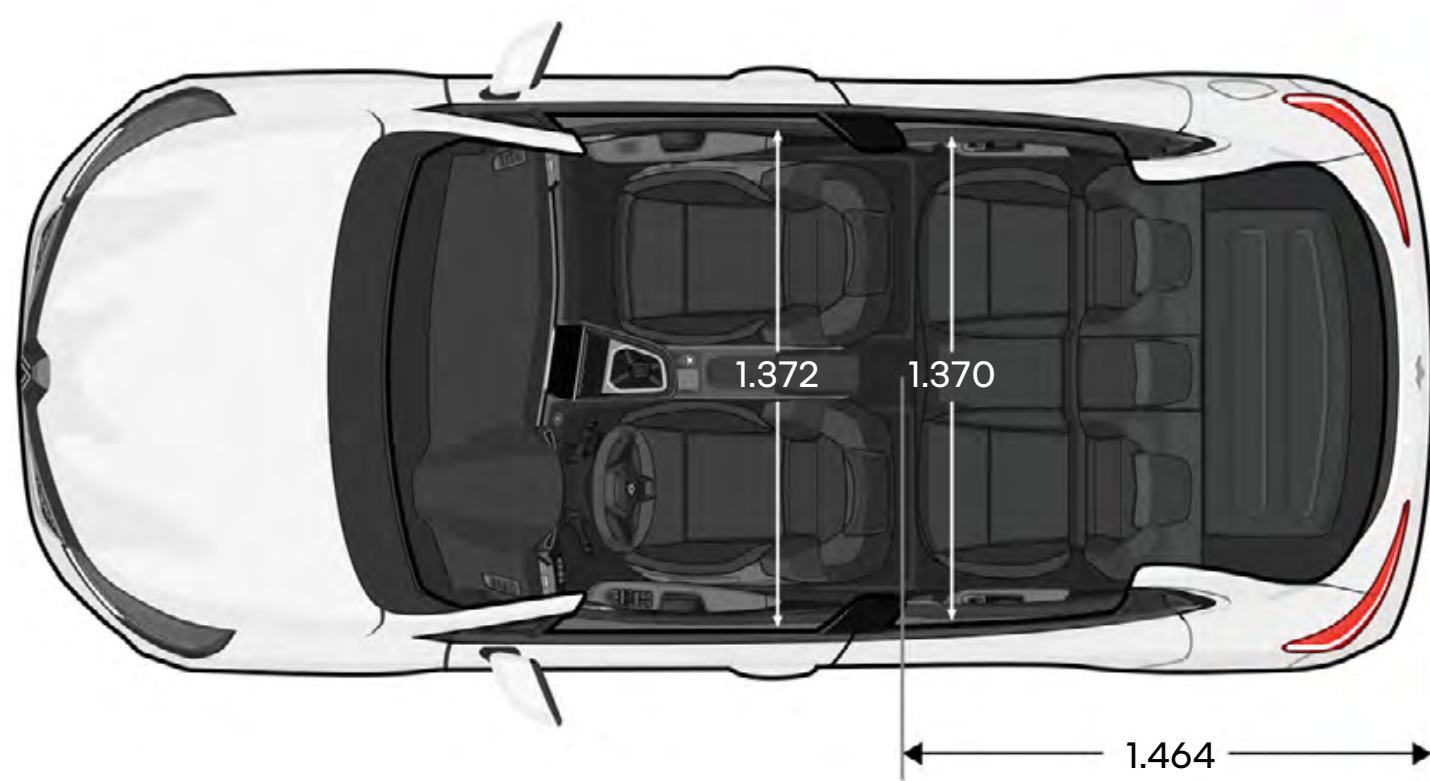
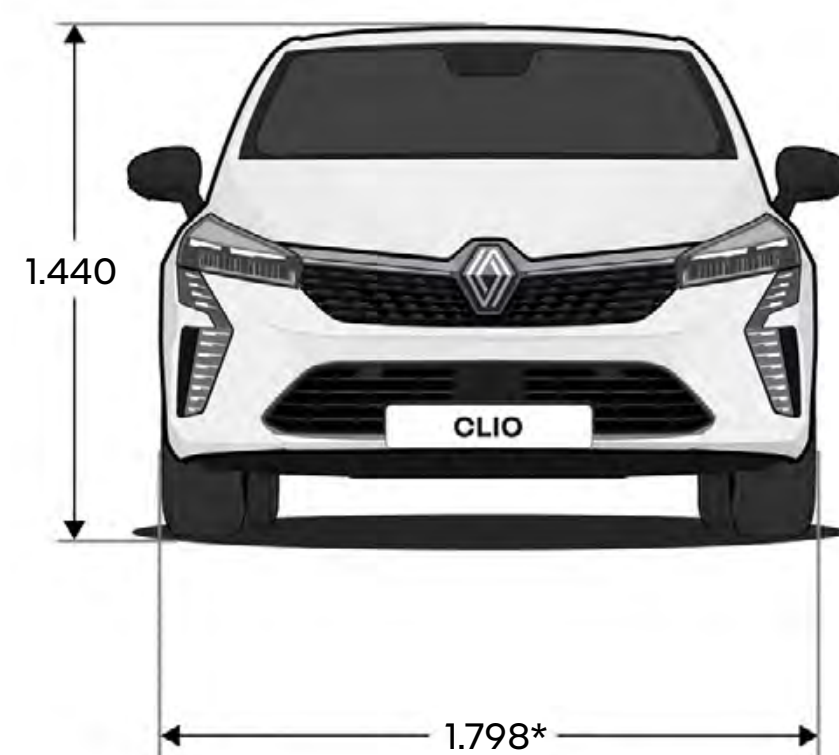
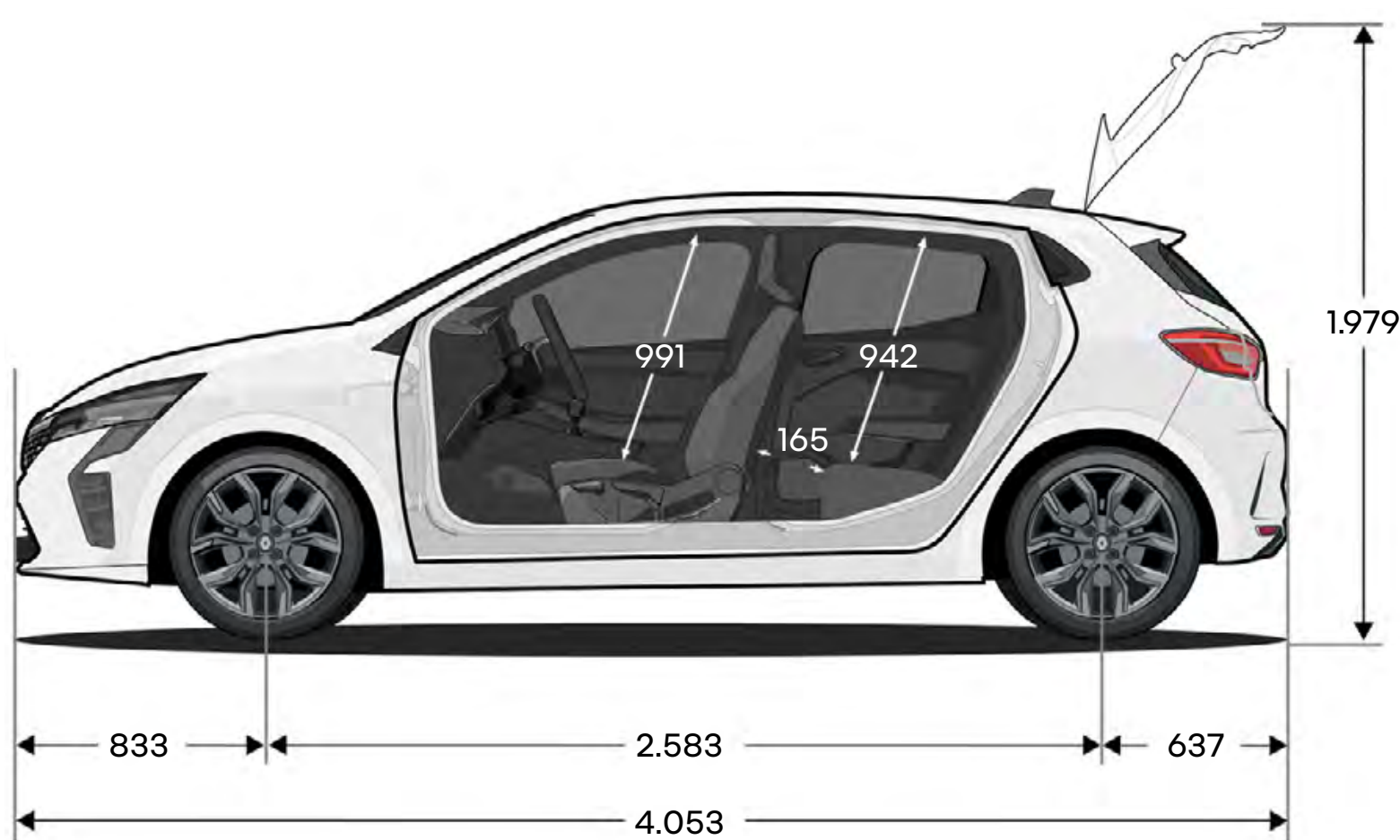

Kofferraumvolumen (in Litern)

E-Tech Full Hybrid

Benziner

unter Kofferraumabdeckung nach VDA-Norm

301

391

bei umgeklappter Rücksitzbank bis zum Dach

979

1.069

*Breite ohne Außenspiegel.

Nähere Informationen zu den hier dargestellten Ausstattungsmerkmalen finden Sie in der aktuellen Preisliste.

08. H1 human first program



Renault hat zusammen mit Forschern, der Feuerwehr und anderen Experten ein umfassendes Sicherheitskonzept entwickelt – das „human first program“.

Um die Sicherheit im Straßenverkehr für alle Verkehrsteilnehmer – Fußgänger, Radfahrer und Autofahrer – zu verbessern, hat das „human first program“ mehrere Ziele:

1. Sicherheitsausrüstungen und fortschrittliche Fahrerassistenzsysteme entwickeln, um Unfälle zu verhindern

Seit 1970 wurden über 2.000 Sicherheitspatente angemeldet, bis zu 32 innovative Fahrerassistenzsysteme und mehr als 60 Sicherheitsausrüstungen entwickelt und Fahrzeuge mit bis zu 7 Airbags, ISOFIX-Kindersitzbefestigung und Renault Fixe4sure ausgestattet.

2. gemeinsam mit der Feuerwehr Innovationen entwickeln, um bei Unfällen besser helfen zu können

Im Programm QRescue wurden schon über 5.000 Feuerwehrleute in 17 Ländern weltweit ausgebildet, jährlich werden etwa 600 Fahrzeuge für die Ausbildung gespendet.

3. große Summen in Forschung und Entwicklung investieren, um die Unfallzahlen und ihre Schwere zu verringern

Fortschrittliche Assistenzsysteme wie „Safety Score“ oder „Safety Coach“ unterstützen den Fahrer, indem sie sein Fahrverhalten analysieren, Auffälligkeiten erkennen und Hinweise für sichereres Fahren geben.

Renault Care Service

Wir möchten, dass Sie mit Ihrem Renault immer rundum zufrieden sind. Deshalb haben wir Services entwickelt, die perfekt zu Ihrem Fahrzeug und zu Ihren persönlichen Wünschen passen.

Online Kostenvoranschläge einholen und Termine vereinbaren, Pannenhilfe anfordern, Wartungsverträge, maßgeschneiderte Versicherungen und das individuelle Programm My Renault – alles, um Ihnen das Leben leichter zu machen.



Wir haben alles darangesetzt, dass der Inhalt dieser Broschüre am Tag der Veröffentlichung korrekt und auf dem neusten Stand ist. Renault behält sich im Rahmen seiner Politik zur ständigen Verbesserung der Produkte das Recht vor, die Spezifikationen und die beschriebenen und abgebildeten Fahrzeuge jederzeit zu ändern. Diese Änderungen werden den Renault Partnern schnellstmöglich mitgeteilt. Bitte erfragen Sie die neusten Informationen bei Ihrem Renault Partner. Aufgrund der technischen Unterschiede von genutzten Geräten können die in dieser Broschüre abgebildeten Farben geringfügig von den tatsächlichen Farbtönen des Lacks oder der Innenausstattungsmaterialien abweichen. Alle Rechte sind vorbehalten. Die Vervielfältigung, auch auszugsweise, ohne vorherige schriftliche Zustimmung von Renault ist verboten. Eine Werbung der Renault Deutschland AG, Peter-Huppertz-Straße 5, 51063 Köln.

Publicis – crédit photo : M. Leuvrey, © Renault Marketing 3D-Commerce – August 2023.

Renault empfiehlt  **Castrol**